

# 枠付格子

二段止め枠付き面格子  
シンプルな縦・横タイプ

## ● 枠付たて格子



## ● 枠付よこ格子

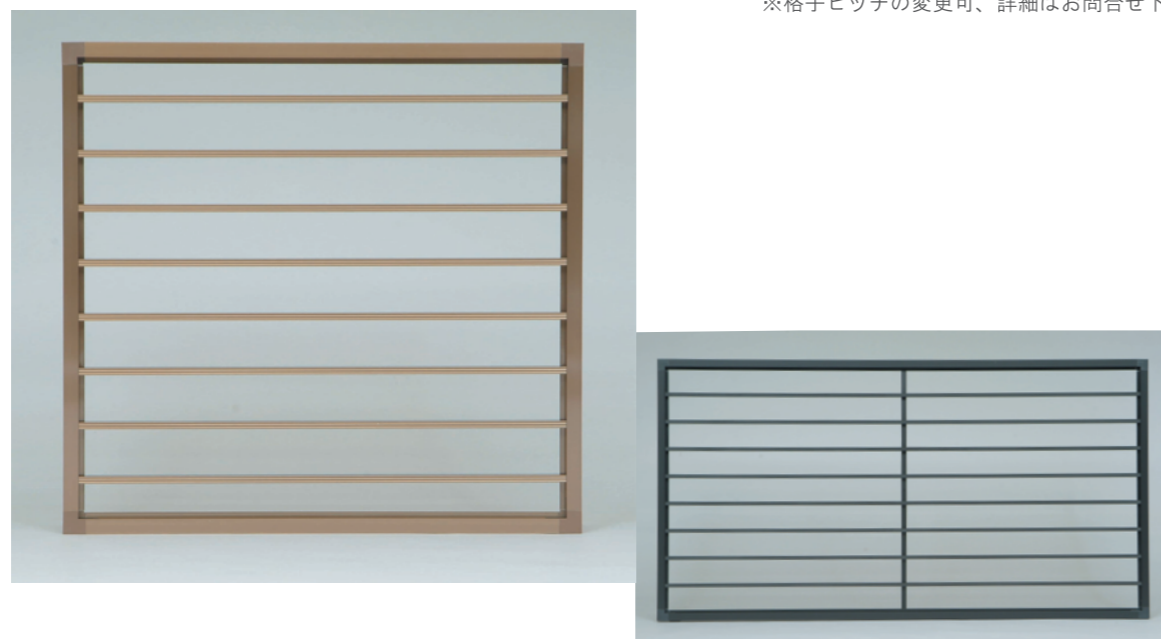

※H1401mm以上は平板付きをおすすめします。  
詳細はお問合せ下さい。  
※格子ピッチの変更可、詳細はお問合せ下さい。

※W1401mm以上は平板付きをおすすめします。  
詳細はお問合せ下さい。

### カラーバリエーション ( )内当社色記号

※印刷のため実際の色と異なります。

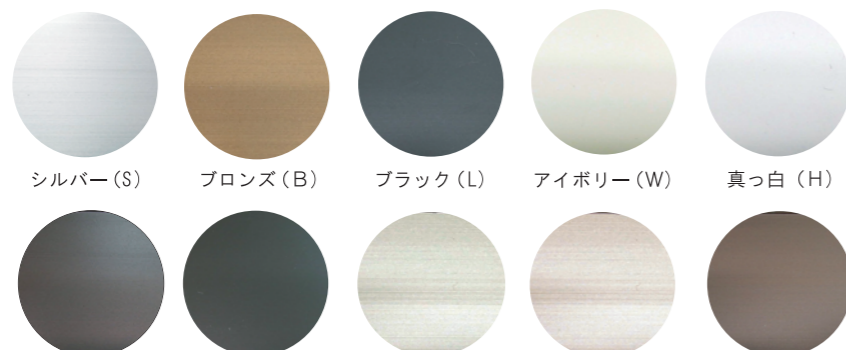

ダークブロンズ(K) オータムブラウン(O) シャイングレー(R) アーバングレー (V) ブラウン(I)

## 枠付たて・よこ格子姿図

### ■ 枠付たて格子

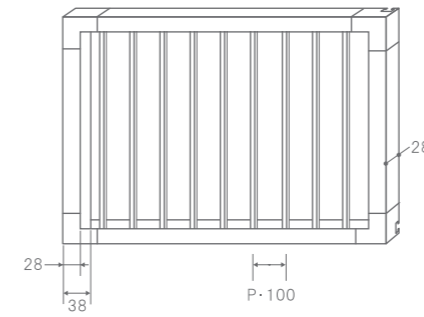

※ H1401以上は中心に平板使用

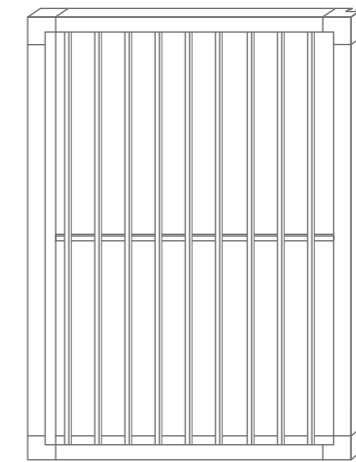

格子材断面図

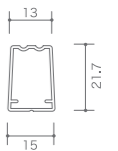

### ■ 枠付よこ格子

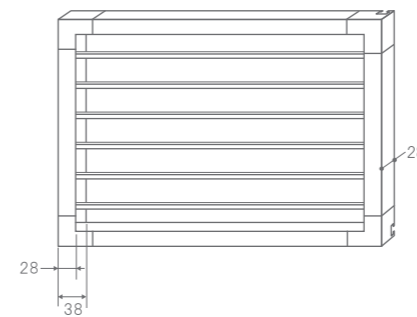

※ W1401以上は中心に平板使用

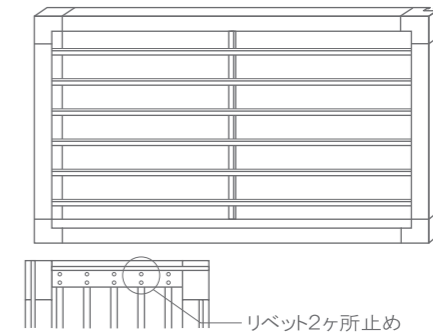

格子材断面図

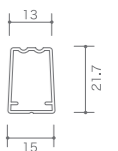

●ピッチ変更・平板位置変更等につきましては、お問合せください。

### 取り付け金具 (ステンレス金具：板厚2mm)

No.040-50

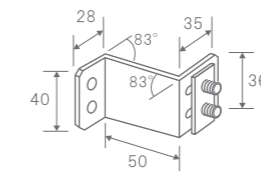

No.040-80

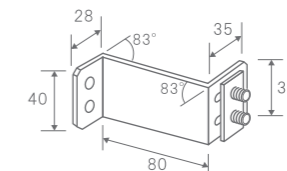

No.041-L ※L金具

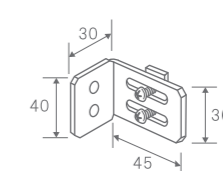

No.040-100

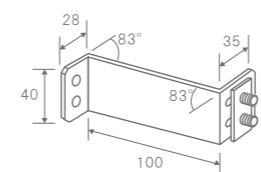

No.040-150

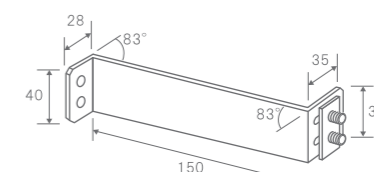

### ● ステンレスカチコミ金具：板厚1mm

No.042-30

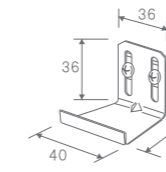

No.042-50

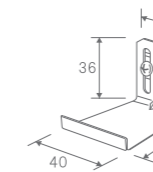

\*カチコミ金具使用時のW寸法は  
かちこむツバの内々+10mmになります。