

アルミ面格子 姿図

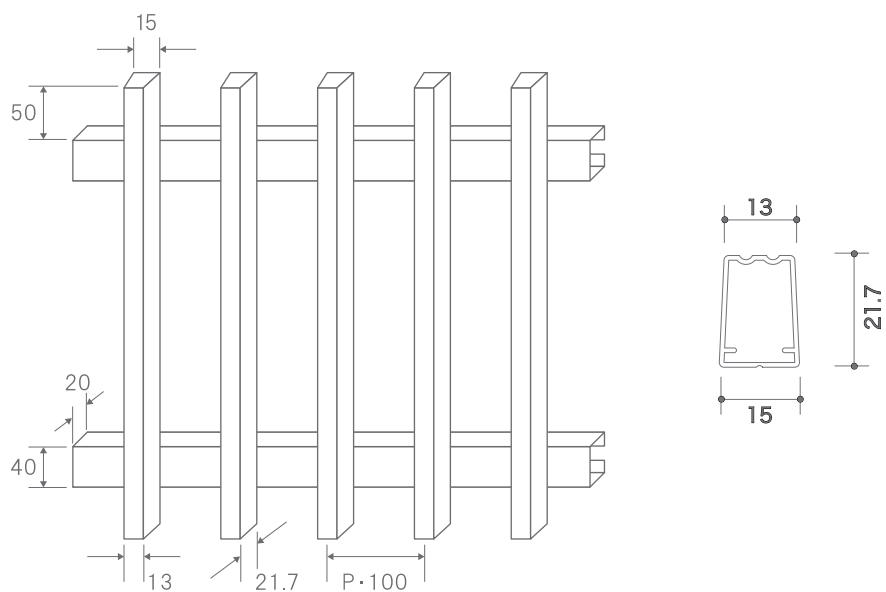

●ピッチ変更・W材位置変更等につきましては、お問合せください。

取り付け金具 (ステンレス金具：板厚2mm)

※金具には座金が付きます。

No.030-50

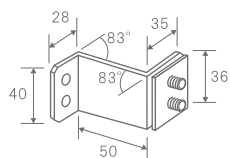

No.030-80

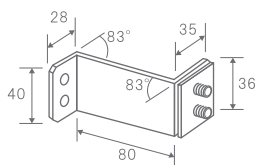

No.031-L L金具

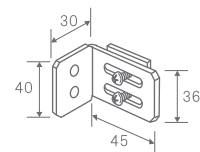

No.030-100

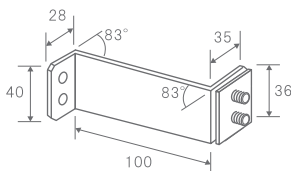

No.030-150

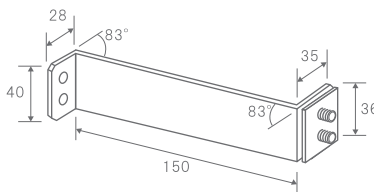

●ステンレスカチコミ金具：板厚1mm

No.032-30

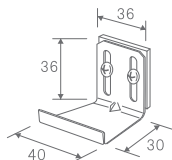

No.032-50

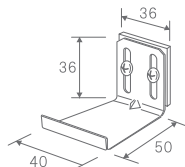

●アルミ金具：板厚3mm

No.009 ※中間金具

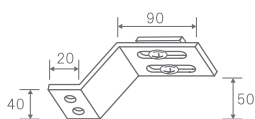

No.010 ※中間金具

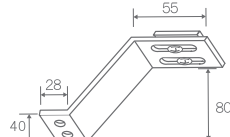

No.011 ※L金具

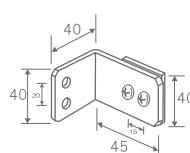

*ステンレス金具：板厚2mm

※ W2001mm以上には中間金具1ヶが標準で付き
 ※ W3001mm以上には中間金具2ヶが標準で付き